

KONDEZAČNÍ  
SUŠIČKA

NÁVOD  
K POUŽITÍ

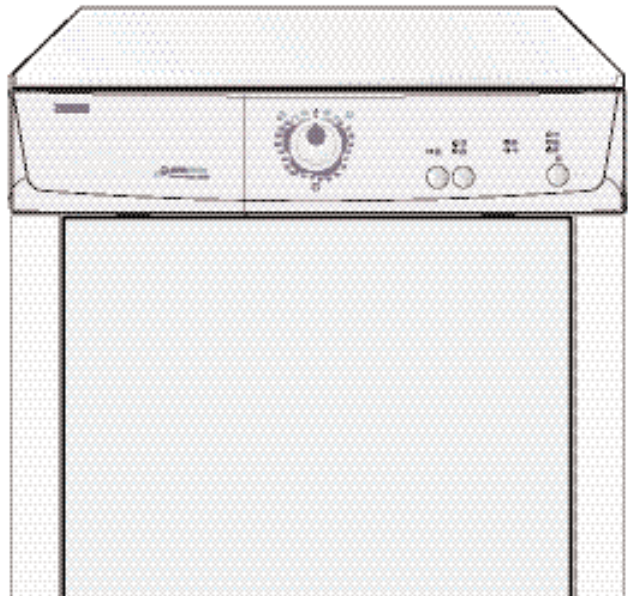

ZTE135

## Děkujeme vám, že jste si vybrali náš spotřebič.

PŘEJEME vám s novým spotřebičem hodně spokojenosti a doufáme, že díky výhodám plynoucím z používání tohoto spotřebiče se stanete členem naší skupiny spokojených zákazníků a při dalším nákupu domácích spotřebičů budete opět uvažovat o naší značce.

Přečtěte si prosím pečlivě tento návod k používání sušičky. Uschovejte si ho jako základní pomůcku po celou dobu životnosti spotřebiče. Návod k použití předejte i všem dalším majitelům spotřebiče.

Symboły uvedené u některých odstavců mají následující význam:



Výstražný trojúhelník a klíčová slova (Poznámka! Upozornění! Tip!) upozorňují na informace, které jsou zvláště důležité pro vaši bezpečnost a pro správné fungování spotřebiče. Doporučujeme vám, abyste se těmito radami řídili.



Informace s tímto symbolem obsahuje doplňkové pokyny a praktické rady k použití spotřebiče.



Tipy a informace k hospodárnému a ekologickému používání spotřebiče jsou označeny tímto symbolem.

## Obsah

---

Důležité informace . . . . .	3	Něco nefunguje... . . . . .	17
Popis spotřebiče . . . . .	6	Technické údaje . . . . .	19
Ovládací panel . . . . .	7	Údaje o spotřebě . . . . .	20
Sušicí programy . . . . .	8	Likvidace . . . . .	21
První použití . . . . .	9	Instalace . . . . .	22
Užitečné tipy . . . . .	9	Evropská záruka . . . . .	24
Denní používání . . . . .	11	Zákaznický servis . . . . .	25
Čištění a údržba . . . . .	14		

## ⚠ Důležité informace

**Přečtěte si prosím pečlivě tyto pokyny k provozu a zvláštní pozornost věnujte bezpečnostním upozorněním uvedeným na prvních stranách. Uchovejte si tento návod jako základní pomůcku po celou dobu životnosti spotřebiče. Návod k použití předejte i všem dalším majitelům spotřebiče.**

### Všeobecné bezpečnostní informace

- Jakákoli změna spotřebiče je zakázána.
- Nikdy se nepokoušejte opravovat spotřebič sami. Opravy prováděné nezkušenými osobami mohou vést ke zranění nebo vážnému poškození spotřebiče. V případě závady se prosím obraťte na místní autorizované servisní středisko Electrolux. Vždy žádejte originální náhradní díly Electrolux.
- **Nebezpečí výbuchu:** nikdy v bubnové sušičce nesušte oděvy, které byly ošetřeny chemickými látkami (např. chemikáliemi k čištění za sucha), protože hrozí nebezpečí výbuchu. Sušte pouze prádlo vyprané ve vodě.
- Vždy zkontrolujte, zda v kapsách oděvů, které chcete sušit, nezůstaly náhodou plynové zapalovače.
- Do sušičky nedávejte gymnastickou nebo jinou sportovní obuv, protože by se mohla zachytit mezi dvířky a bubnem a zablokovat buben.
- Po skončení programu nechte dveře trochu pootevřené, aby sušička mohla větrat.
- Filtry se musí čistit po každém použití. Nepoužívejte sušičku bez filtrů nebo s poškozenými filtry, mohlo by dojít k požáru.
- Okolo spotřebiče se nesmí hromadit vlákna nebo vlněné chomáčky.
- Nikdy nepoužívejte spotřebič, jestliže je poškozený přívodní kabel, nebo jsou ovládací panel, pracovní plocha nebo podstavec poškozené tak, že jsou vnitřní díly přístupné.
- Poškozený přívodní kabel nechte vyměnit autorizovaným technikem nebo zákaznickou službou.
- Při delším přerušení provozu odpojte spotřebič od napájecí sítě.
- Nikdy nezastavujte bubnovou sušičku před koncem sušicího cyklu, abyste prádlo vyjmuli a rozložili ho k rychlejšímu ochlazení.
- Poslední fáze sušicího cyklu je chlazení, které chrání prádlo před poškozením.
- Nepoužívejte rozvodné krabice, adaptéry a prodlužovací kabely. Při přehřátí hrozí nebezpečí požáru!

### UPOZORNĚNÍ:

Sušičku nikdy nezastavujte před koncem sušicího cyklu. Pokud přerušíte cyklus, musíte všechno prádlo rychle vyjmout a rozprostřít tak, aby se teplo mohlo rozptýlit.

## Instalace

- Před spuštěním spotřebiče si ověřte, zda spotřebič nebyl při přepravě poškozen. Nikdy nepřipojujte vadnou sušičku ke zdroji napájení. Pokud narazíte na potíže, obraťte se prosím na dodavatele.
- Jakékoliv elektrikářské práce, nutné pro zapojení tohoto spotřebiče, smí provádět pouze kvalifikovaný elektrikář nebo osoba s příslušným oprávněním.
- Při instalaci zkontrolujte, zda spotřebič nestojí na elektrickém napájecím kabelu.
- Pokud je spotřebič umístěn na koberci, upravte nožičky tak, aby mohl mezi podstavcem a podlahou volně proudit vzduch.
- Bubnová sušička je vybavena systémem odvodu páry. Musí být proto vybavena speciálním větracím systémem, který nesmí být spojený s větracími systémy jiných spotřebičů.
- Před použitím spotřebiče je nutné odstranit všechny přepravní šrouby a obaly. Jinak by se mohl spotřebič vážně poškodit.
- Neinstalujte spotřebič tam, kde by byla vystaven teplotám pod bodem mrazu.
- Přesvědčte se, že se dveře v místnosti nebo dveře jiných zařízení nemohou křížit s dvířky sušičky.
- Sušičku postavte vodorovně.
- Přesvědčte se, že se dveře v místnosti nebo dveře jiných zařízení nemohou křížit s dvířky sušičky.

## Použití

- Tento spotřebič je určen výhradně k domácímu použití. Výrobce odmítá veškerou odpovědnost za škody nebo zranění, k nimž došlo v důsledku nevhodného používání spotřebiče.
- Prádlo, na kterém jsou skvrny od oleje nebo prádlo, které v něm bylo namočené, se nesmí sušit v sušičce. Nebezpečí požáru!
- Tento spotřebič nesmějí používat děti nebo osoby se sníženými duševními nebo smyslovými schopnostmi, bez patřičných zkušeností a znalostí, pokud je nesledují osoby odpovědné za jejich bezpečnost, nebo jim nedávají příslušné pokyny k bezpečnému používání spotřebiče.
- V bubnové sušičce je možné sušit pouze předem vyprané prádlo.
- V sušičce se nesmějí sušit předměty z pěnové pryže (latexová pěna), nebo z materiálu podobnému pryži, jako koupací čepice, nepromokavé tkaniny s pryžovými vložkami a oděvy nebo polštáře s vycpávkami z pěnové pryže.
- Do sušičky nedávejte velmi opotřebené prádlo. Nebezpečí požáru!
- Spotřebič nepřeplyňujte. Nebezpečí požáru!
- Při použití prostředků k čištění za sucha: Perte jen prádlo určené k sušení v sušičce.
- Avivážní přípravky nebo podobné prostředky je nutné používat podle pokynů výrobce aviváže.
- Před sušením nebo vyhlazením je nutné prádlo a další předměty, které byly v kontaktu s látkami jako olej, aceton, alkohol, benzín, petrolej, odstraňovače skvrn, terpentýn, vosk nebo odstraňovače vosku, důkladně vymáchat v ruce a vyprat ve vhodném pracím prostředku.

## Bezpečnost dětí

- Děti si většinou neuvědomují nebezpečí, ke kterému může při provozu elektrických spotřebičů dojít. Na malé děti je třeba dohlédnout, aby si se spotřebičem nehrály.
- Obalový materiál (např. plastové fólie, polystyren) může být pro děti nebezpečný - nebezpečí udušení! Uložte ho proto z dosahu dětí.
- Před spuštěním sušičky zkontrolujte, zda se do bubnu sušičky nemohly dostat děti ani malá domácí zvířata.
- Před likvidací spotřebiče odřízněte přívodní kabel a znehodnoťte zámek dvířek, aby se spotřebič nedal znovu použít. Ulomte zámek dvířek, aby se děti hrající si náhodně v bubnu nemohly zevnitř zavřít a zůstat uvnitř.

## Popis spotřebiče

- 1 Ovládací panel
- 2 Filtry na vlákna
- 3 Typový štítek
- 4 Kondenzátor
- 5 Nádržka na vodu
- 6 Seřiditelné nožičky

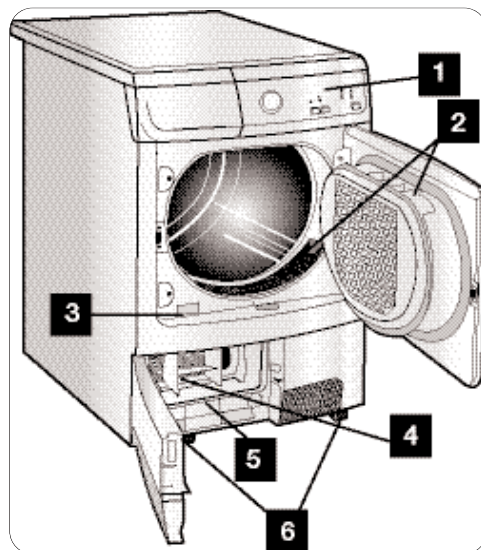

## Ovládací panel

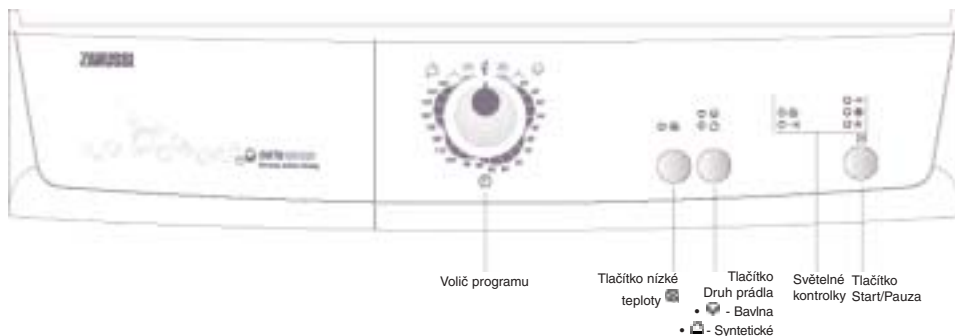

### Volič programu

Umožňuje výběr elektronicky řízeného nebo časově řízeného sušení. Otočte voličem programu na požadovaný program nebo čas.

### Tlačítko nízké teploty





Stisknutí tohoto tlačítka umožňuje provést sušení při nižší teplotě pro jemné prádlo (náplně do 3 kg).

### Tlačítko "Druh prádla"

Toto tlačítko se používá k výběru funkce sušení. Rozsvítí se příslušná kontrolka.

- Bavlna 
- Syntetické 



















### Kontrolky

- Kontrolka "Sušení" 
- Kontrolka "Konec programu" 
- Kontrolka "Čištění kondenzátoru" 
- Kontrolka "Čištění filtru" 
- Kontrolka "Plná nádržka na vodu" 

### Tlačítko Start/Pauza

Chcete-li spustit sušičku po volbě programu a funkci, stiskněte tlačítko Start/Pauza.





# Sušicí programy

Čas sušení	Druh prádla	Funkce	Použití/vlastnosti
 Extra sušení	 Bavlna	• Nižší teplota 	Sušení silných nebo vícevrstvých tkanin, např. froté osušek a ručníků, županů.
 K uložení	 Bavlna	• Nižší teplota 	Sušení tkanin stejné tloušťky, např. froté osušek a ručníků, pletenin, ručníků.
 Extra sušení	 Syntetické	• Nižší teplota 	Sušení silných nebo vícevrstvých tkanin, např. svetrů, lůžkovin, stolního lněného prádla.
 K uložení	 Syntetické	• Nižší teplota 	Pro slabé tkaniny, který se nežehlí, např.: košile se snadnou údržbou, stolní lněné prádlo, dětské oděvy.
 Čas	 Bavlna  Syntetické	• Nižší teplota  • Bavlna  • Syntetické 	Můžete zvolit dobu sušení od 30 do 150 minut (po 5 nebo 10 minutových krocích). Program pro opětovné sušení jednotlivých lněných kusů nebo malých množství lnu (váha do 1 kg).

## Při prvním použití

- Spotřebič smí být připojen k síti až po kontrole, že napětí a proud v bytě odpovídají údajům na typovém štítku spotřebiče a v návodu k použití.
- Ze spotřebiče odstraňte polyetylenovou fólii a polystyrenový blok.
- Před prvním použitím bubnové sušičky doporučujeme vložit dovnitř několik vlhkých hadříků a 30 minut je sušit. Tím se odstraní z bubnové sušičky případný prach.

## Užitečné tipy

- Nikdy v bubnové sušičce nesusušte:
  - oděvy čištěné za sucha, vlněné tkaniny nebo tkaniny obsahující vlnu, které vlivem teploty mohou ztratit své vlastnosti, oděvy z angorské vlny, jemné tkaniny (syntetické hedvábí nebo syntetické záclony), předměty obsahující pěnovou pryž a skleněné vlákno.
- Vždy dodržujte pokyny k sušení na visačkách oděvů.
- Symboly použité na visačkách oděvů:
  -  Lze sušit v bubnové sušičce. Není uvedeno, zda při normální nebo nízké teplotě.
  -  Sušení při normální teplotě
  -  Sušení při nízké teplotě
  -  Nesusuší v bubnové sušičce
- Před vložením prádla do sušičky zapněte knoflíky, patenty, zipy a zajistěte uvolněné knoflíky.
- Prádlo roztrďte podle druhu tkaniny a stupně požadovaného sušení.
- Prádlo nepřesušujte. Prádlo se pak nezmačká a ušetříte energii.
- Prádlo musí být před sušením v bubnové sušičce důkladně odstředěné, zkrátí se tím doba sušení a ušetří energie.
- Snadno udržovatelné prádlo je nutné před sušením krátce předem odstředit (cca. 30 vteřin, nebo použít speciální krátký odstředovací program u pračky).
- Nesusušte tmavé oděvy se světlými ochmýřenými tkaninami jako ručníky, protože by se na nich mohla zachytit uvolněná vlákna. Zvláštní pozornost věnujte sušení pletenin. Toto prádlo nepřesušujte.
- V sušičce můžete sušit i škrobené prádlo. Chcete-li ale dosáhnout požadovaného škrobicího účinku, zvolte program "Sušení k žehlení". Zbytky škrobu pak po usušení prádla odstraňte vytřením vnitřního bubnu vlhkým hadříkem, a pak ho ještě vytřete do sucha.
- Statickou elektřinu při sušení odstraníte použitím aviváže. Sušení v bubnové sušičce snižuje účinek aviváže tkanin, vezměte to při dávkování aviváže v úvahu.
- Po skončení sušicího cyklu vyjměte prádlo.
- Jestliže jsou některé kousky prádla po sušení ještě vlhké, nastavte čas po sušení, ale ne

déle než 30 minut. To může být užitečné u vícevrstvého prádla (kapsy apod.).

**Aby se prádlo nezamotalo: doporučujeme zavřít zipy, zapnout knoflíky povlaků na polštáře a příkrývky a svázat volné pásky nebo tkanice (např. tkaničky).**

Vyprázdněte kapsy. Ujistěte se, že v prádle nezůstaly žádné kovové předměty (např. špendlíky zavírací i obyčejné).

Dvouvrstvé tkaniny obraťte vnitřní stranou nahoru (např. u větrovek s bavlněnou vložkou by měla být bavlněná vrstva nahoře). Tyto tkaniny pak lépe uschnou.

- Snažte se sušit maximální objem prádla, protože sušení malých množství je neúčinné. Dále uvedené hodnoty jsou jen orientační:

prostěradlo	1200 g
utěrka	100 g
osuška (malá)	700 g
povlak polštáře	500 g
letní šaty	200 g
noční košile	250 g
pánské pyžamo	200 g
pánské spodky	100 g
ubrus	200 g
ubrousek	100 g
koupací plášť	600 g
povlak na příkrývku	200 g
tričko	500 g
pánské tričko	100 g
blůza	100 g

### Náplň

Často je obtížné odhadnout váhu prádla k sušení v sušičce. Dodržujte proto prosím následující pokyny:

- Bavlna, len: plný buben, ale ne napěchovaný;
- Syntetické: buben plný pouze do poloviny;
- Jemné prádlo buben plný do jedné třetiny.

## Použití

Připojte sušičku k přívodu elektrické energie. Otevřete dvířka.

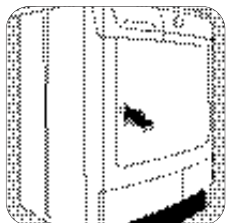

Prádlo vkládejte do bubny po jednotlivých kusech a důkladně ho protřepte. Zavřete dvířka. Přesvědčte se, že se prádlo nezachytilo mezi



dvířky a filtrem.

### Volič programu

Otočte voličem programů doprava na požadovaný sušicí program (vyšší nebo nižší teplota): provozní kontrolka se rozsvítí a spustí se sušicí program.

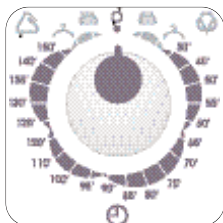

Volič programu je rozdělen do následujících částí:

- Bavlna ☹
- Syntetické △
- Čas ⊖

Umožňuje výběr elektronicky řízeného nebo časově řízeného sušení. Otočte voličem programu na požadovaný program nebo čas. Tyto programy probíhají v sušičce pomocí čidel, která rozpoznají stupeň vlhkosti prádla. Prádlo stačí jen roztřídit podle druhu tkaniny a požadovaného stupně sušení.

### Časově řízené sušení

Tento program byl určen k usušení všech druhů tkaniny. Chcete-li sušení zastavit, otočte programovým voličem do polohy "0". Na konci programu musíte pootočit programovým voličem

do polohy 0, aby se pračka vypnula a mohli jste vyjmout prádlo.

### Volba funkce

Požadovanou funkci lze použít stisknutím příslušných tlačítek. Dostupné funkce jsou uvedeny zde dále.

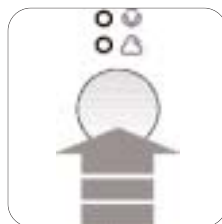

**Bavlna:** program určený pro sušení bavlněných oděvů. Před volbou tohoto programu zvolte nejprve funkci "Bavlna".

Po skončení programu svítí kontrolka →|.

### Tlačítko nižší teploty

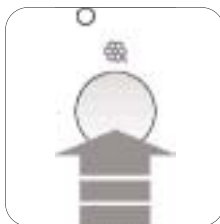

Stisknutí tohoto tlačítka umožňuje provést sušení při nižší teplotě pro jemné prádlo (náplně do 3 kg). Po stisknutí tlačítka se rozsvítí příslušná kontrolka.

**Syntetické:** program určený pro sušení syntetických tkanin. Před volbou tohoto programu zvolte nejprve funkci "Bavlna".

Po skončení programu svítí kontrolka →|.

### Volba druhu prádla



Toto tlačítko se používá k výběru funkce sušení. Rozsvítí se příslušná kontrolka.

## Start/Pauza

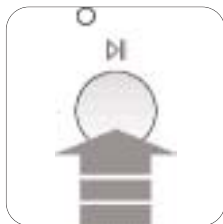

Chcete-li po volbě programu a funkci spustit sušičku, stiskněte tlačítko Start/Pauza . Příslušná kontrolka přestane blikat.

**Jestliže otevřete během průběhu programu dvířka sušičky nebo kondenzátoru, je opětovně spuštění programu od místa přerušení možné dalším stisknutím tohoto tlačítka. Toto tlačítko je nutné stisknout i po výpadku proudu a po opětovném zasunutí nádržky na vodu uprostřed programu a po rozsvícení kontrolky .**

V obou případech začne blikat kontrolka tlačítka Start/Pauza , aby vás upozornila, že je nutné opět stisknout tlačítko startu.

## Světelné kontrolky

Tyto kontrolky signalizují následující funkce:

- **Kontrolka “Sušení”**

Tato kontrolka udává, že je spotřebič ve fázi sušení.

- **Kontrolka “Konec programu”**

Kontrolka se rozsvítí na konci chladicí fáze, během fáze ochrany proti zmačkání prádla a na konci programu.

- **Kontrolka “Plná nádržka na vodu”**

Tato kontrolka se rozsvítí na konci programu a připomene vám nutnost vylítí vodní nádržky. Pokud se signální kontrolka rozsvítí během programu, znamená to, že je vodní nádržka plná. Zní zvukový signál, program je přerušen a kontrolka tlačítka Start/Pauza bliká.

- **Kontrolka “Čištění filtru”**

Tato kontrolka se rozsvítí na konci programu a připomene vám nutnost vyčištění filtrů.

- **Kontrolka “Čištění kondenzátoru”**

Kontrolka se rozsvítí vždy po 80 cyklech a signalizuje nutnost vyčištění kondenzátoru.

## Dokončení sušicího cyklu

Všechny sušicí programy jsou zakončeny 10 minutovou chladicí fází.

Po skončení sušicího cyklu vyjměte prádlo. Kontrolky a se rozsvítí a zazní zvukový signál. Pokud prádlo na konci cyklu nevyjměte, provede sušička fázi proti zmačkání (délka: maximálně 30 minut).

Pokud prádlo nevyjměte, sušička se automaticky zastaví na konci fáze proti zmačkání.

Kontrolky a zůstanou svítit a na 2 minuty zazní zvukový

signál.

Otočte voličem programu do polohy “0”; všechny kontrolky zhasnou.

Vyjměte z bubnu prádlo.

**Jestliže otevřete a zavřete dvířka před otočením programového voliče na “0”, všechny kontrolky se rozsvítí.**

## Po každém použití

- Vyčistěte filtry.
- Vylijte nádržku na vodu.

## Změna programu

Chcete-li změnit probíhající program je nutné ho nejprve zrušit pootočením programového voliče na "0". Zvolte nový program a stiskněte tlačítko Start/ .

# Čištění a údržba

## **Upozornění!**

Před každou údržbou nebo čištěním musíte spotřebič odpojit od přívodu proudu.

## **Čištění vnějších ploch**

Venkovní plochy sušičky umývejte vodou se saponátem a poté důkladně vysušte.

**Důležité:** Nepoužívejte metylalkohol, ředidla a podobné prostředky.

## **Čištění dvířek**

Pravidelně čistěte vnitřní část dvířek a z těsnění okolo filtru odstraňte všechna vlákna. Pečlivé čištění je zárukou správného sušení prádla.



## **Čištění filtrů**

Sušička bude dobře fungovat, jen pokud budou čisté filtry. Filtry zachycují všechna vlákna, která se nahromadí během sušení, a musíte je proto na konci každého programu, ještě před vyjmutím prádla, otřít vlhkým hadříkem. Filtr na vnitřní straně dvířek se musí k čištění vyjmout.

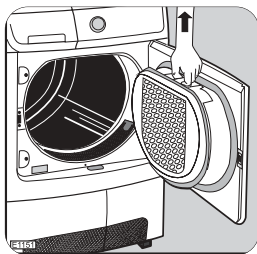

Nebuďte překvapeni množstvím vláken: není způsobeno nadměrným opotřebením prádla sušičkou. Všechny tkaniny ztrácejí při sušení vlákna, ale ta zmizí nepozorovaně ve vzduchu. V bubnové sušičce se prostě nahromadí ve filtru. Po určité době se na filtrech vytvoří bílý povlak. To jsou zbytky pracích prostředků z prádla. Vyčistěte filtry teplou vodou a kartáčkem. Vyjměte filtr z dveřního otvoru podle obrázku. Filtr lze instalovat s výstupkem doleva nebo doprava.



## ⚠ Upozornění!

Nikdy **nepoužívejte spotřebič** bez filtrů.

## Čištění kondenzátoru.

Vyčistěte kondenzátor, jakmile se rozsvítí ⇒ příslušná kontrolka. Kondenzátor je umístěný za dvířky v dolní části spotřebiče. Chcete-li kondenzátor vyčistit, řiďte se dále uvedenými pokyny: otevřete dvířka stisknutím vnitřního tlačítka jako na obrázku.

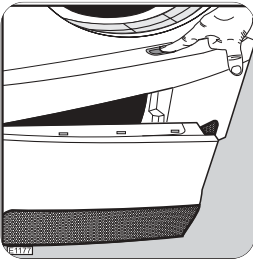

Během sušicího cyklu nebo po jeho ukončení se stává, že je u kondenzátoru voda; jde o normální jev. Chcete-li kondenzátor vytáhnout, nejprve otočte dva červené kroužky dolů a pak vytáhněte kondenzátor za držadlo.

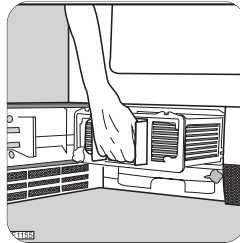
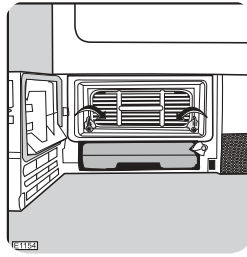

Vyčistěte ho kartáčkem a opláchněte, nejlépe pod sprchou. Vyčistěte také vnější strany a přední a zadní těsnění. Vyčistěte těsnění uvnitř dvířek vlhkým hadříkem.

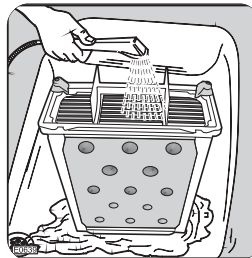

### **Důležité:**

**Kondenzátor nečistěte špičatými předměty, mohli byste ho poškodit.**

Kondenzátor vraťte zpět, a zajistěte ho na místě otočením dvou červených kroužků nahoru a zavřete dvířka.

**Nepoužívejte *spotoebič* bez kondenzátoru.**

## Vypuštění vodní nádržky.

Voda z prádla kondenzuje

uvnitř sušičky a sbírá se do nádržky. Nádržku je nutné po každém sušicím programu vylít, jinak by sušička nemohla správně fungovat. Uživateli připomene nutnost vylít nádržku příslušná kontrolka .

Postupujte následovně:

- vytáhněte nádržku

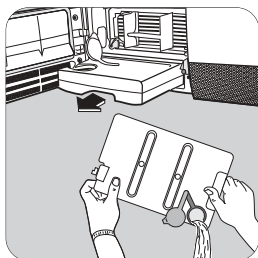

- otočte ji vzhůru nohama a nechte vodu úplně vytéct.

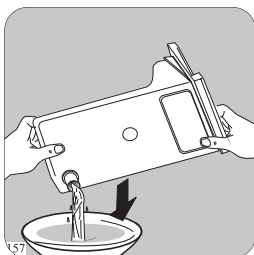

- nádržku *zasuoteč* zpět.

### **Důležité:**

**Nepoužívejte *spotoebič* bez instalované nádržky!**

## Čištění zadní mřížky přívodu vzduchu

Vysajte prach a vlákna pomocí vysavače.

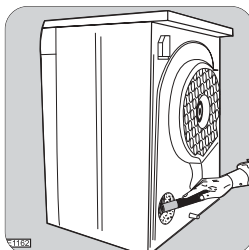



## Čištění bubny



Jestliže prádlo nemá požadovaný stupeň suchosti, tedy není tak suché nebo vlhké, jak si přejete, doporučujeme vám vyčistit vnitřek bubny

hadříkem namočeným v octě. Tím se odstraní lehký povlak, usazený v bubnu (ze zbytků pracích prášků, škrobu a změkčovačel používaných při praní a vápence ve vodě), jež brání čidlům ve správném snímání stupně sušení.

## Co dělat, když...

Před zavoláním do servisního střediska proveďte nejprve dále uvedené kontroly:

Porucha	Možná příčina	Řešení
Sušička nefunguje.	<ul style="list-style-type: none"> <li>Síťová zástrčka není zasunutá do zásuvky, nebo nefunguje správně pojistka.</li> </ul>	<ul style="list-style-type: none"> <li>Zasuňte zástrčku do zásuvky. Zkontrolujte pojistku v spojistkové skříňce (domácí instalace).</li> </ul>
	<ul style="list-style-type: none"> <li>Jsou otevřená dvířka.</li> </ul>	<ul style="list-style-type: none"> <li>Zavřete dvířka.</li> </ul>
	<ul style="list-style-type: none"> <li>Stiskli jste tlačítko START/PAUZA ?</li> </ul>	<ul style="list-style-type: none"> <li>Stiskněte opět tlačítko START/PAUZA .</li> </ul>
Výsledek sušení není uspokojivý.	<ul style="list-style-type: none"> <li>Zvolili jste nevhodný program.</li> </ul>	<ul style="list-style-type: none"> <li>Příště zvolte k sušení jiný program (viz část "Sušící cyklus").</li> </ul>
	<ul style="list-style-type: none"> <li>Ucpané filtry.</li> </ul>	<ul style="list-style-type: none"> <li>Vyčistěte filtry.</li> </ul>
	<ul style="list-style-type: none"> <li>Špinavé filtry.</li> </ul>	<ul style="list-style-type: none"> <li>Vyčistěte filtry.</li> </ul>
	<ul style="list-style-type: none"> <li>Nesprávné množství prádla.</li> </ul>	<ul style="list-style-type: none"> <li>Dodržujte doporučená množství.</li> </ul>
	<ul style="list-style-type: none"> <li>Větrací otvory v prostoru podstavce jsou zakryté.</li> </ul>	<ul style="list-style-type: none"> <li>Odkryjte větrací otvory v prostoru podstavce.</li> </ul>
<ul style="list-style-type: none"> <li>Zbytky na vnitřním povrchu bubnu nebo žeber bubnu.</li> </ul>	<ul style="list-style-type: none"> <li>Vyčistěte vnitřní povrch bubnu a žebra bubnu.</li> </ul>	
Dvířka sušičky nejdou zavřít.	<ul style="list-style-type: none"> <li>Jemné síto není na místě anebo velký sítkový filtr není připevněný na svém místě.</li> </ul>	<ul style="list-style-type: none"> <li>Instalujte správně jemné síto anebo velký sítkový filtr tak, aby zapadl.</li> </ul>

Porucha	Možná příčina	Řešení
Program neběží, kontrolka  svítí.	<ul style="list-style-type: none"> <li>Nádržka na kondenzát je plná.</li> </ul>	<ul style="list-style-type: none"> <li>Vylijte nádržku na kondenzát, pak spusťte program tlačítkem START/PAUZA .</li> </ul>
Sušení trvá neobvykle dlouho. <b>Poznámka:</b> Sušící cyklus se ukončí automaticky za 5 h (viz část “Dokončení sušícího cyklu”).	<ul style="list-style-type: none"> <li>Ucpané filtry.</li> </ul>	<ul style="list-style-type: none"> <li>Vyčistěte filtry.</li> </ul>
	<ul style="list-style-type: none"> <li>Špinavé filtry.</li> </ul>	<ul style="list-style-type: none"> <li>Vyčistěte filtry.</li> </ul>
	<ul style="list-style-type: none"> <li>Nesprávné množství prádla.</li> </ul>	<ul style="list-style-type: none"> <li>Dodržujte doporučená množství.</li> </ul>
	<ul style="list-style-type: none"> <li>Prádlo nebylo předem dostatečně odstředěno.</li> </ul>	<ul style="list-style-type: none"> <li>Prádlo prádlo musí být předem vhodně odstředěno.</li> </ul>
	<ul style="list-style-type: none"> <li>Neobvykle vysoká teplota místnosti. K ochraně spotřebiče před důsledky přetížení vypněte na určitou dobu kompresor.</li> </ul>	<ul style="list-style-type: none"> <li>Automatický proces, neznamená, že je spotřebič mimo provoz. (snižuje teplotu místnosti)</li> </ul>
Proces sušení brzy skončí a kontrolka  svítí.	<ul style="list-style-type: none"> <li>Příliš málo nebo příliš mnoho prádla pro zvolený program.</li> </ul>	<ul style="list-style-type: none"> <li>Zvolte časový program nebo vyšší stupeň sušení (například EXTRA SUŠENÍ místo K ULOŽENÍ).</li> </ul>

Pokud problém nemůžete určit nebo vyřešit, obraťte se prosím na naše servisní středisko. Dříve než budete telefonovat do servisu, poznamenejte si model a sériové číslo sušičky. Tyto údaje jsou uvedené na typovém štítku.

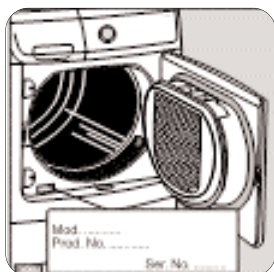

## Technické údaje

Technické údaje		
Rozměry:	Šířka	60 cm
	Výška	85 cm
	Hloubka	58 cm
Připojení k elektrické síti	Informace o požadovaném napětí a proudu jsou uvedeny na typovém štítku. Typový štítek je umístěn u dvířek spotřebiče.	
Hloubka s otevřenými dvířky		109 cm
Maximální náplň:	Bavlna, len	6 kg
	Syntetické	3 kg
Použití		domácnost + 5°C + 35°C



Tento spotřebič je v souladu s následujícími směrnice EU:

- 73/23/EHS ze dne 19.02.1973 (Směrnice pro nízké napětí)
- 89/336/EHS, ze dne 3. 5. 1989 (Směrnice EMC včetně pozměňující směrnice 92/31/EHS)
- 93/68/EHS, ze dne 3. 5. 1993 (Směrnice pro značení CE)

## Údaje o spotřebě

Údaje o spotřebě (*)			
Program	Čas sušení (v minutách)	Spotřeba energie kWh	Otáčky za minutu
Bavlna k uložení <sup>1)</sup>	115	3,7	1000
Bavlna k uložení <sup>1)</sup>	105	3,0	1400
Syntetické k uložení <sup>2)</sup>	50	1,35	1200

Maximální náplň

<sup>1)</sup> Bavlna:

<sup>2)</sup> Syntetické:

6 kg

3 kg

Údaje o spotřebě byly zjištěny za standardních podmínek.

Při použití spotřebiče v domácích podmínkách se mohou lišit.

## Likvidace

### Obalové materiály

Materiály označené  jsou recyklovatelné. Tyto materiály musí být vhozeny do příslušných kontejnerů, aby mohlo dojít k jejich druhotnému využití.

### Spotřebič

K likvidaci starého spotřebiče využijte schválených likvidačních sběrů. Neznečišťuje svoji zem!

Symbol  na výrobku nebo na jeho obalu udává, že tento spotřebič nepatří do domácího odpadu. Je nutné ho odvézt k recyklaci do příslušného sběrného dvora elektrických a elektronických zařízení.

Zajištěním správné likvidace tohoto výrobku pomůžete zabránit případným negativním důsledkům na životní prostředí a lidské zdraví, které by jinak byly způsobeny nevhodnou likvidací tohoto výrobku.

Podrobnější informace o recyklaci zjistíte u příslušného místního úřadu, služby pro likvidaci domovního odpadu nebo v obchodě, kde jste výrobek zakoupili.

### Rady k ochraně životního prostředí

Chcete-li ušetřit vodu i energii a přispět k ochraně životního prostředí, doporučujeme dodržet následující rady:

- Snažte se sušit maximální množství prádla, protože sušení malého množství prádla je neekonomické.
- Vždy sušte dobře vyždímané prádlo. Čím vyšší je rychlost odstředění, tím nižší je spotřeba energie a kratší doba sušení.
- Prádlo nepřesušujte, nezmačká se a ještě ušetříte energii. Zvolte sušicí program podle druhu prádla a požadovaného stupně sušení.
- Chcete-li využít plné kapacity sušičky, můžete sušit dohromady prádlo určené k uložení s prádlem, které budete žehlit. Postupujte takto - zvolte program pro sušení k žehlení, po skončení programu vyjměte prádlo určené k žehlení ze sušičky a pak dosušte zbylé prádlo k uložení do skříně.
- Filtry čistěte pravidelně, vyhněte se nadměrně dlouhému sušení a vysoké spotřebě energie.
- Místnost se sušičkou dobře větrejte. Teplota místnosti během sušení nesmí přesáhnout +35°C .

# Instalace

## Vybalení

Před použitím sušičky musíte vyjmout polystyrénovou náplň. Odtrhněte zevnitř lepicí proužky z horní části bubnu.

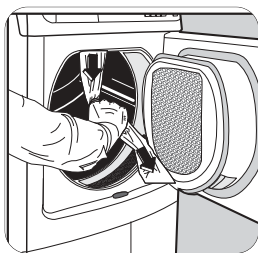

## Sušičku postavte vodorovně.

### Spotřebič se nesmí instalovat za

- zamykatelné dveře,
- posuvné dveře,
- nebo dveře se závěsem na opačné straně, než je závěs dvířek u spotřebiče.

## Umístění

Kvůli pohodlí doporučujeme umístit sušičku v blízkosti pračky. Bubnovou sušičku je nutné instalovat na čisté místo, kde se nemožou usazovat nečistoty.

Okolo sušičky musí volně cirkulovat vzduch. Nezakrývejte přední větrací mřížku, ani mřížku přívodu vzduchu na zadní straně spotřebiče.

Sušička musí stát na pevném, rovném povrchu, který co nejvíce utlumí vibrace a hluk zapnuté sušičky.

Po instalaci sušičky na místo zkontrolujte její dokonalé vyrovnaní pomocí vodováhy. Jestliže není správně vyrovnaná, zdvihněte nebo snižte nožičky podle potřeby.

Nožičky nikdy neodstraňujte.

Nestavte sušičku na koberec s vysokým vlasem, prkénka apod., které by bránily proudění vzduchu u podlahy. Pod sušičkou by se pak hromadilo teplo a narušovalo její provoz.

## Důležité upozornění

Při provozu bubnové sušičky nesmí být teplota místnosti vyšší než +35°C, protože teplota může ovlivnit výkon spotřebiče.

## Souprava pro umístění na pračku

Speciální soupravu k instalaci sušičky na pračku získáte u svého prodejce; tato souprava umožňuje postavit sušičku na pračku s předním plněním.

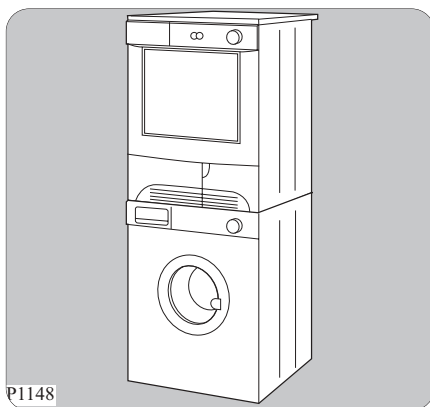

## **Změna směru otvírání dvířek**

Je-li to nutné k pohodlnému vkládání prádla, je možné umístit dvířka na opačnou stranu (levá/pravá instalace). Změna směru otvírání dvířek není možná, pokud by po této změně byl spotřebič instalovaný za dveřmi, jejichž závěs by byl na opačné straně, než je závěs spotřebiče.

### **⚠ Důležité upozornění!**

**Změnu směru otvírání dvířek smí provádět pouze kvalifikovaný pracovník.**

Obratť se prosím na nejbližší autorizované servisní středisko Electrolux.

## **Připojení k elektrické síti**

Tento spotřebič je určen pro jednofázové napájení 230 V a 50 Hz.

Ověřte si, zda domácí elektrický rozvod unese maximální požadované zatížení (2,35 kW) i případně další současně zapnuté domácí elektrospotřebiče.

Sušička smí být připojena pouze pomocí uzemněné zásuvky podle platných předpisů.

### **⚠ Důležité upozornění!**

**Výrobce odmítá veškerou odpovědnost za škody a zranění, k nimž došlo v důsledku nedodržení výše uvedených bezpečnostních pokynů.**

### **⚠ Důležité upozornění!**

**Přívodní kabel musí být po instalaci spotřebiče přístupný.**

# Evropská záruka

---

**Na tento spotřebič se vztahuje záruka společnosti Electrolux ve všech zemích vyjmenovaných na další straně během období stanoveného v záruce spotřebiče nebo jinak zákonem. Jestliže se přestěhujete z jedné uvedené země do jiné z uvedených zemí, záruka na spotřebič bude i nadále platná za následujících podmínek:**

- Záruka na spotřebič platí ode dne prvního zakoupení spotřebiče. Datum je nutné doložit předložením platného dokladu o koupi vydaného prodejcem spotřebiče.
  - Záruka na spotřebič je platná pro stejné období a na stejný rozsah práce a dílů, jako platí v nové zemi vašeho pobytu pro tento určitý model řady spotřebičů.
  - Záruka na spotřebič je vázaná na osobu původního kupce spotřebiče a není přenosná na další osoby.
- Spotřebič je instalovaný a používán v souladu s pokyny vydanými společností Electrolux. Spotřebič se nesmí používat ke komerčním účelům.
  - Spotřebič je instalovaný v souladu se všemi příslušnými platnými předpisy v nové zemi pobytu.



Ustanovení této Evropské záruky nemají vliv na žádná zákonná práva, která se na vás vztahují podle zákona.



## Servis

Pokud problém nemůžete určit nebo vyřešit, obraťte se prosím na naše autorizované servisní středisko.

[www.electrolux.com](http://www.electrolux.com)

		
Albania	+35 5 4 261 450	Rr. Pjeter Bogdani Nr. 7 Tirane
Belgique/België/Belgien	+32 2 363 04 44	Bergensesteenweg 719, 1502 Lembeek
Česká republika	+420 2 61 12 61 12	Budějovická 3, Praha 4, 140 21
Danmark	+45 70 11 74 00	Sjællandsgade 2, 7000 Fredericia
Deutschland	+49 180 32 26 622	Muggenhofer Str. 135, 90429 Nürnberg
Eesti	+37 2 66 50 030	Pärnu mnt. 153, 11624 Tallinn
España	+34 902 11 63 88	Carretera M-300, Km. 29,900 Alcalá de Henares Madrid
France	<a href="http://www.electrolux.fr">www.electrolux.fr</a>	
Great Britain	+44 8705 929 929	Addington Way, Luton, Bedfordshire LU4 9QQ
Hellas	+30 23 10 56 19 70	4, Limnou Str., 54627 Thessaloniki
Hrvatska	+385 1 63 23 338	Slavonska avenija 3, 10000 Zagreb
Ireland	+353 1 40 90 753	Long Mile Road Dublin 12
Italia	+39 (0) 434 558500	C.so Lino Zanussi, 26 - 33080 Porcia (PN)
Latvija	+37 17 84 59 34	Kr. Barona iela 130/2, LV-1012, Riga

		
Lietuva	+370 5 2780609	Ozo 10A, LT 08200 Vilnius
Luxembourg	+352 42 431 301	Rue de Bitbourg, 7, L-1273 Hamm
Magyarország	+36 1 252 1773	H-1142 Budapest XIV, Erzsébet királyné útja 87
Nederland	+31 17 24 68 300	Vennootsweg 1, 2404 CG - Alphen aan den Rijn
Norge	+47 81 5 30 222	Rislřkkvn. 2 , 0508 Oslo
Österreich	+43 18 66 400	Herziggasse 9, 1230 Wien
Poland	+48 22 43 47 300	ul. Kolejowa 5/7, Warszawa
Portugal	+35 12 14 40 39 39	Quinta da Fonte - Edifício Gonçaves Zarco - Q 35 -2774- 518 Paço de Arcos
Romania	+40 21 451 20 30	Str. Garii Progresului 2, S4, 040671 RO
Schweiz - Suisse - Svizzera	+41 62 88 99 111	Industriestrasse 10, CH-5506 Mägenwil
Slovenija	+38 61 24 25 731	Gerbičeva ulica 98, 1000 Ljubljana
Slovensko	+421 2 43 33 43 22	Electrolux Slovakia s.r.o., Electrolux Domáce spotrebiče SK, Seberňniho 1, 821 03 Bratislava

		
Suomi	<a href="http://www.electrolux.fi">www.electrolux.fi</a>	
Sverige	+46 (0)771 76 76 76	Tarlabatý caddesi no : 35 Taksim Ýstanbul
Türkiye	+90 21 22 93 10 25	H-1142 Budapest XIV, Erzsébet királyné útja 87
Россия	+7 495 937 7837	129090 Москва, Олимпийский проспект, 16, БЦ "Олимпик"

[www.electrolux.com](http://www.electrolux.com)